

قسم التصميم الداخلي والاثاث
الفرقة الثانية
محاضرة تكسيات الاسقف والارضيات
أولاً: الارضيات

إعداد: د/ أمنية مجدي عبد العزيز

د/ هبه عيسي

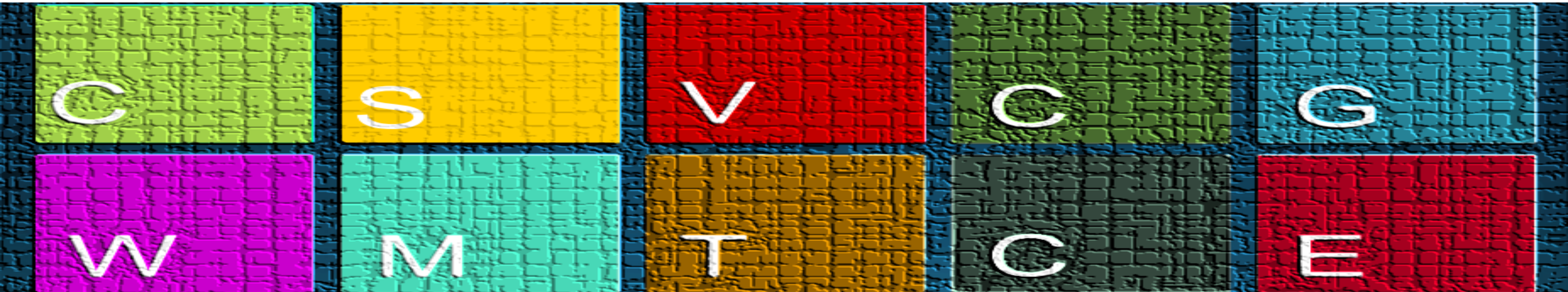



البلاطات الاسمنتية:

بلاط ملون مصنوع يدويًا يستخدم كبلاط للأرضيات والجدران، لا توجد عليه طبقة من الصقيل على سطح البلاط. فهو يستمد متانته من مزيج من طبقة الأسمنت البورتلاندي المجفف جيدًا وطبقة الرمل والأسمنت. ثم يتم ضغط الطبقة المصبغة هيدروليكيًا على السطح وتصبح جزءًا من البلاط.





الارضيات الخرسانية المصقولة
هي عبارة عن خرسانة تمت معالجتها
بمكثف كيميائي قبل أن يتم طحنها بأدوات
طحن أدق تدريجيًا ثم يتم جليها وتلميعها
لتضاهي الشكل النهائي المصمم.

Long life • Economic • Sustainable • Easy to maintain



Different sizes of **gravel, marble, granite, quartz** or other suitable chips may be added to give specific appearance.

CONCRETE

Stained Floor





CONCRETE

Stamped Tools

Stamping (Imprinting) tools

The collage illustrates the various tools and steps involved in creating stamped concrete. It includes a close-up of a blue plastic stamp, a red roller used for leveling, a person using a long-handled tool for finishing, and two different views of a person using a stamp to create a stone pattern on a concrete slab.

CONCRETE

Stencilled Floor

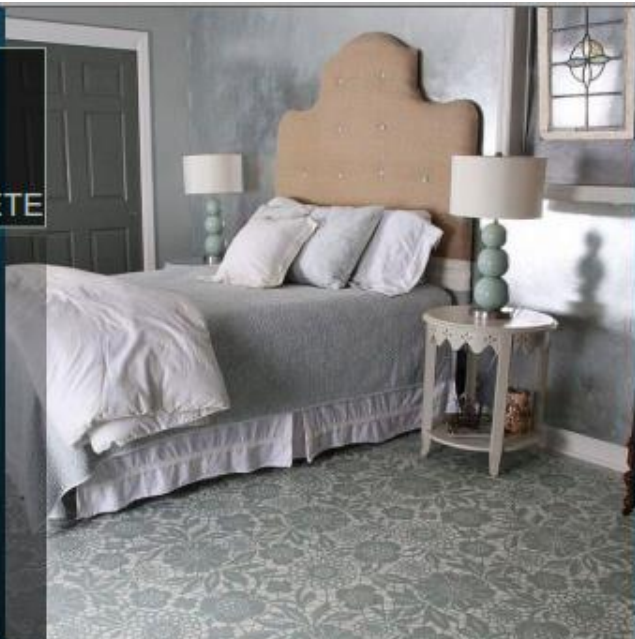

Most stencils are made of heavy-duty paper or plastic. It might be coated with water-resistant wax.

Paper stencils typically come in rolls. Plastic stencils typically come in sheets.

CONCRETE

Stencilled Floor



238 STENCIL

CONCRETE

Metal inlay



Wood inlay



الارضيات الخشبية:

هي أي منتج يتم تصنيعه من الأخشاب المصممة للاستخدام كأرضيات ، سواء كانت هيكلية أو جمالية. و يعد الخشب خيارًا شائعًا كمواد للأرضيات ويمكن أن يأتي بمختلف الأساليب والألوان والقطع والأنواع.

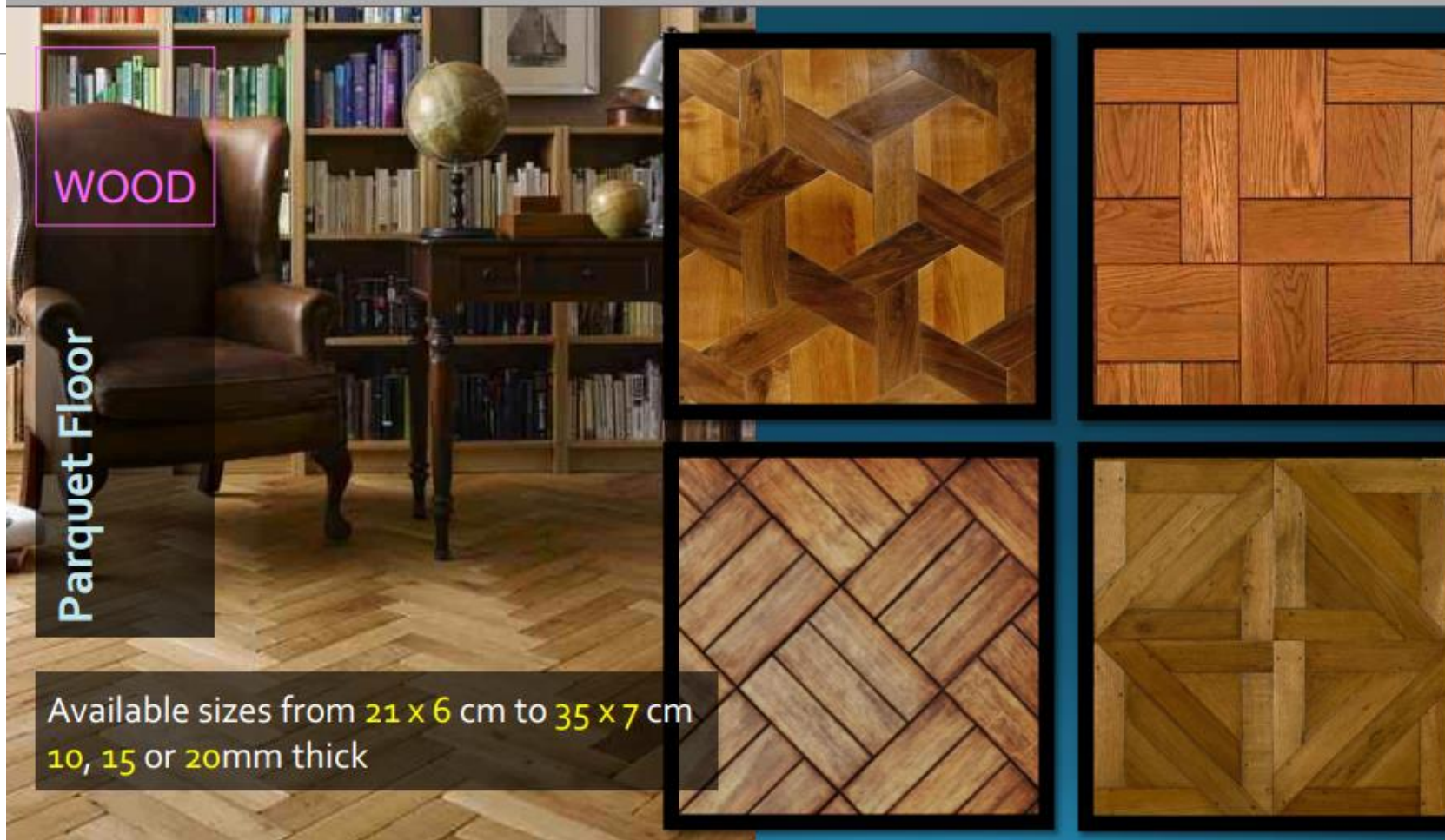

تتنوع الارضيات الخشبية الي:

* ارضيات مصنعة من الاخشاب الصلبة: وهي مصنوعة من الخشب الحقيقي بنسبة 100 %. علي انها لوح واحد من الخشب. تمتاز بسماكة كبيرة ويمكن إعادة صقلها عدة مرات. ويمكن استخدامها في مشروعات طويلة الأجل ويمكن ان تأخذ من أماكن تصنيع بدون تلميع وتلمع في موقع التثبيت او تأخذ اللوح ملمعه بشكل نهائي .
ألواح الأرضيات الخشبية الصلبة مصنوعة من قطعة خشبية بسمك 2 سم. ويتم استخدام خشب البلوط الأحمر ، والبلوط الأبيض ، والصنوبر والقيقب ، والجوز ، والتنوب في صناعة ألواح الخشب الصلب.

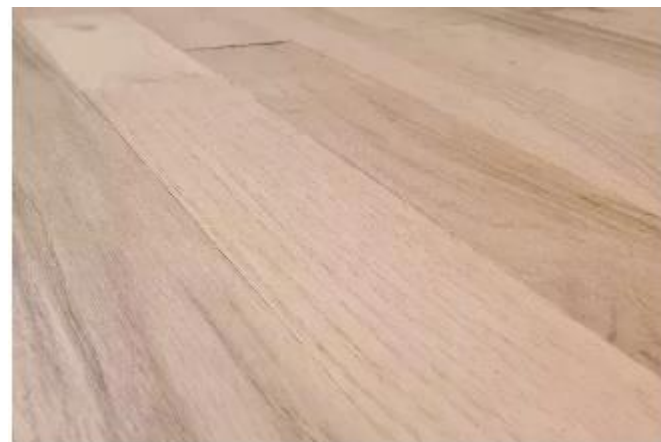

الارضيات الخشبية من الاخشاب النصف صناعية:

تتميز بانها أقل احتمالاً للثني(انبعاجات) أو تشققات أو التفاعل مع التقلبات في الرطوبة ودرجة الحرارة.



الارضيات الخشبية المصنعة:

هي ارضيات مصنعه من الأخشاب المصنعه ويتم الحصول على الأرضيات الخشبية الرقيقة عن طريق وضع طبقة من صورة فوتوغرافية للخشب على اللوح الليفي. يتم عمل طلاء واقى على الصورة الفوتوغرافية لمقاومة التآكل والدموع ، وكذلك لإعطاء اللمسات النهائية للأرضيات الخشبية.

03. Laminate wood flooring:

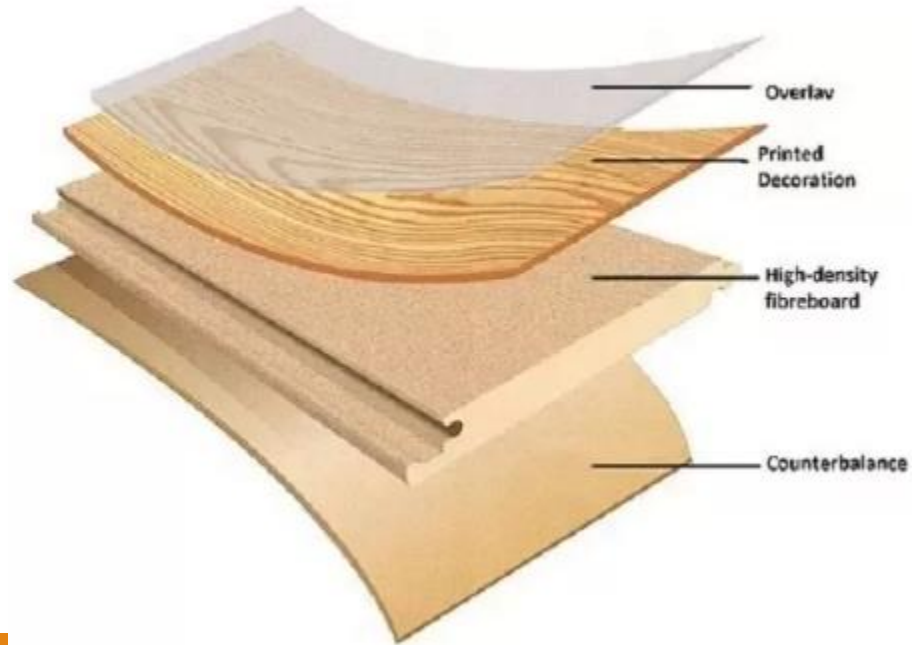



Hardwood Top Layer

This layer is made of solid wood and gives you the look and feel of a real solid wood floor. This top layer has a finish which can range between oil or lacquer

Softwood or Plywood Core

The core area helps the flooring retain its shape and stability. A variety of materials such as plywood, softwood or HDF can be used for the mid core section.

Supporting Layer

This layer is key to providing stability to the board, giving a strong foundation for the flooring

WOOD



vs.

Solid Wood vs. Engineered Wood



WOOD

Interlock Floor

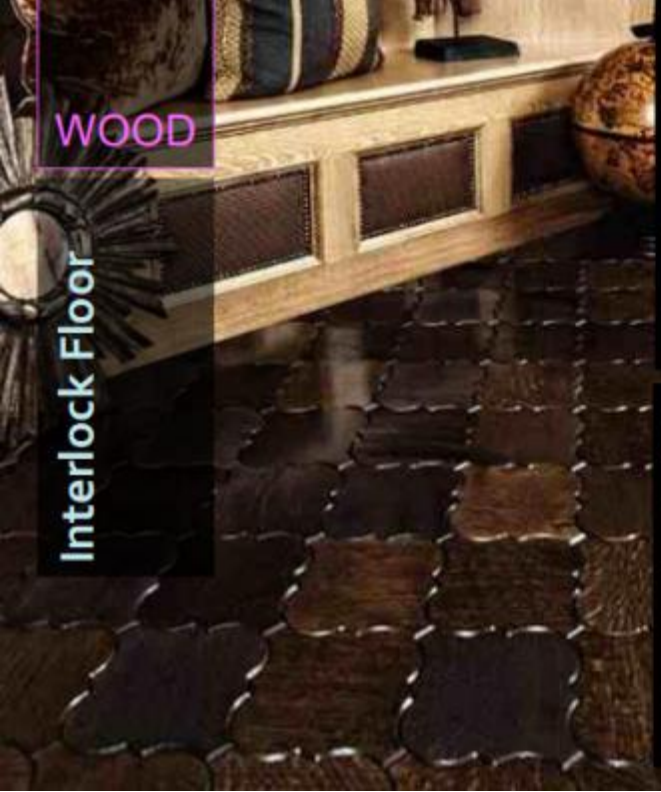

WOOD

Wood Mosaic



WOOD

Wood Mosaic

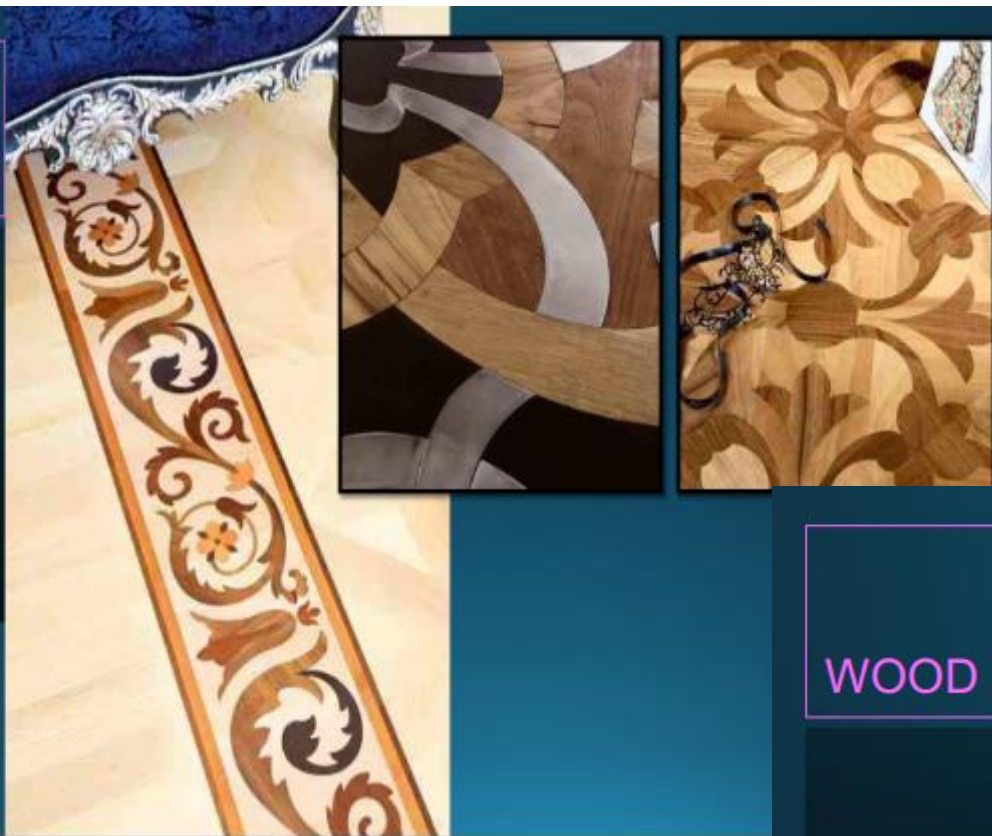

WOOD

Metal inlay



Steel inlaid oak-wood waxed floor

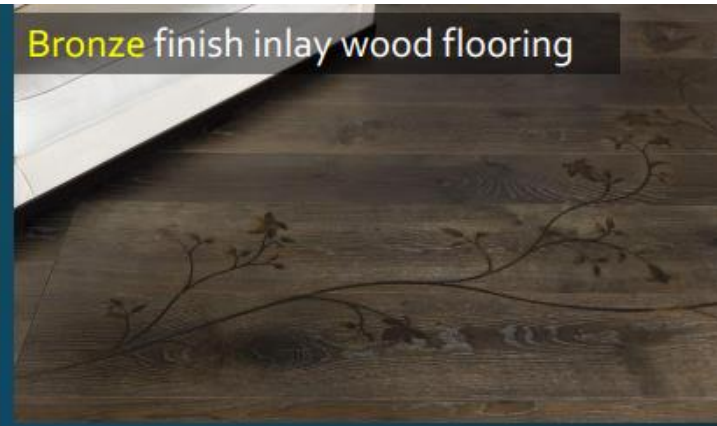

Bronze finish inlay wood flooring



Golden brass inlay wood flooring

WOOD

Decoration Ideas



Decoration Ideas

800 x 800mm
Wenge wood
panels

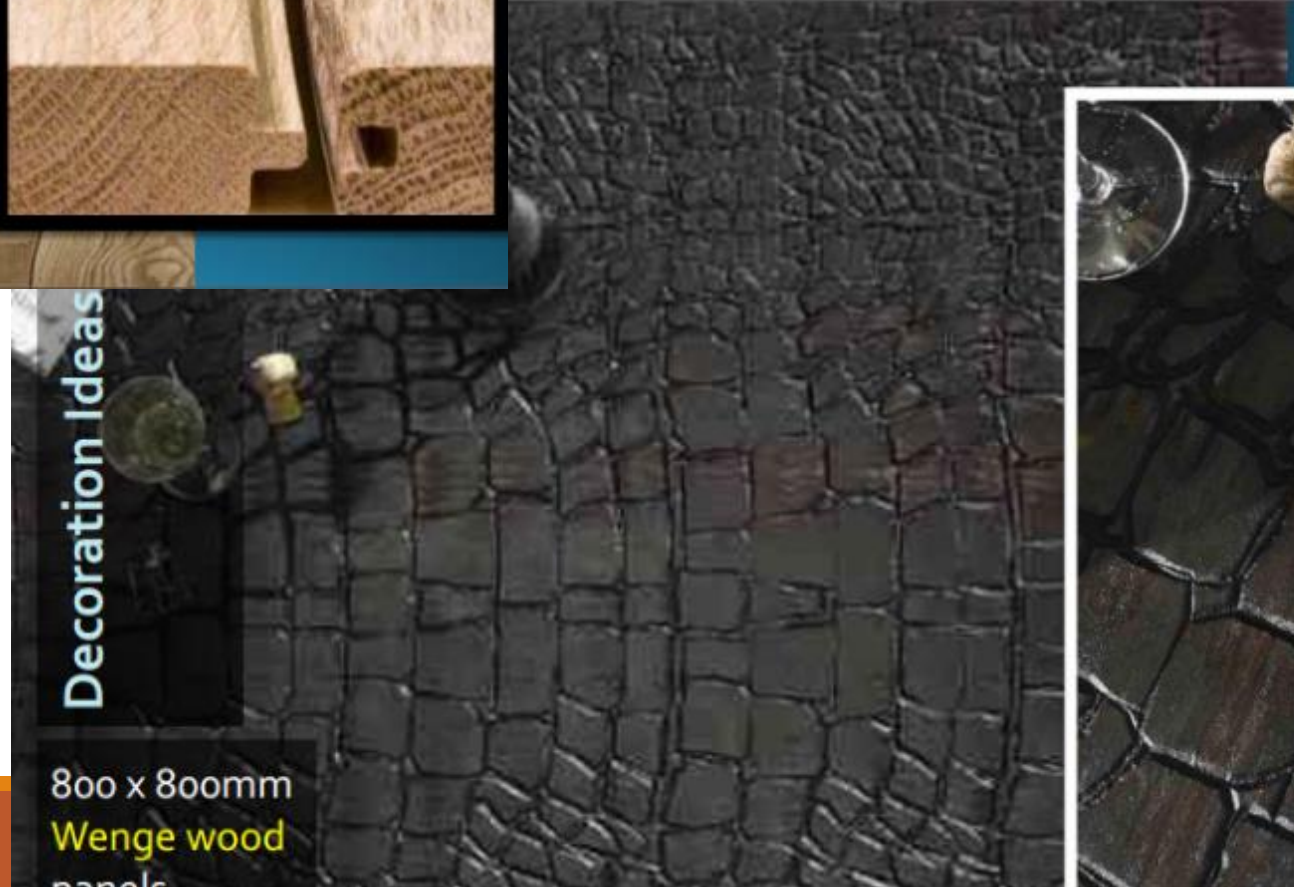

الأرضيات الخشبية

مراحل عملية تركيب الأرضيات الخشبية

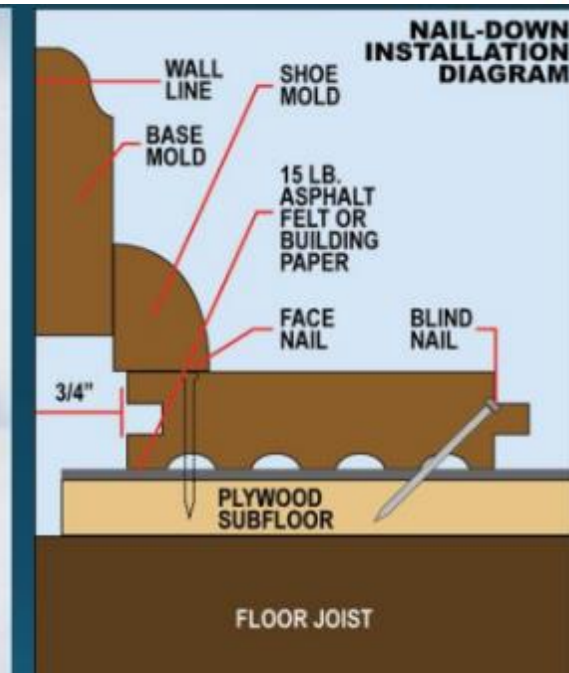
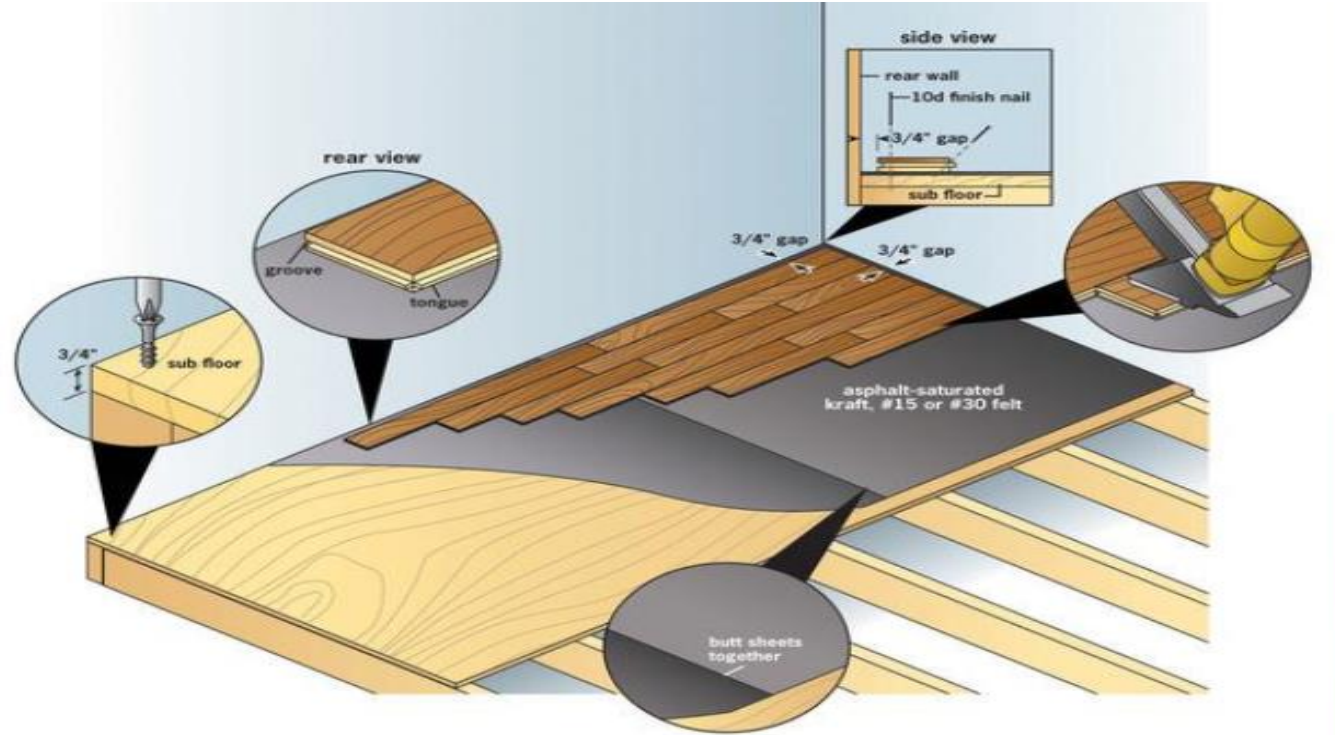
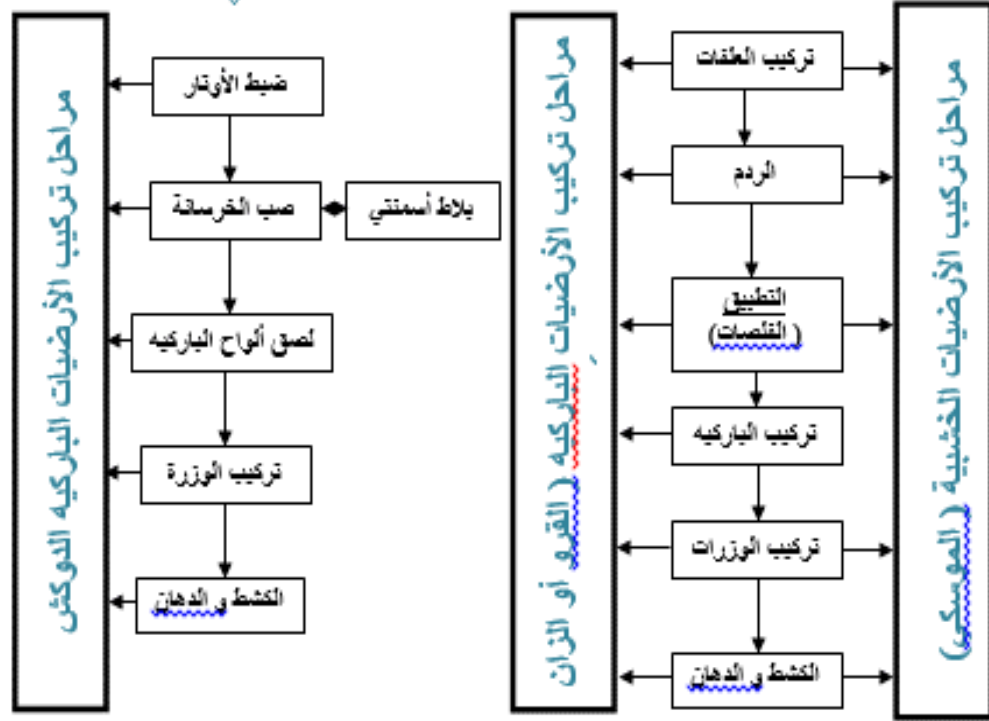

WOOD

Accessories

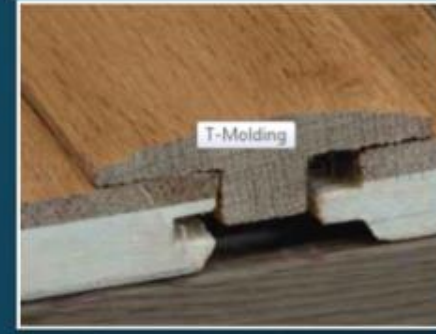

METAL

Steel • Galvanized Steel • Stainless Steel • Aluminium

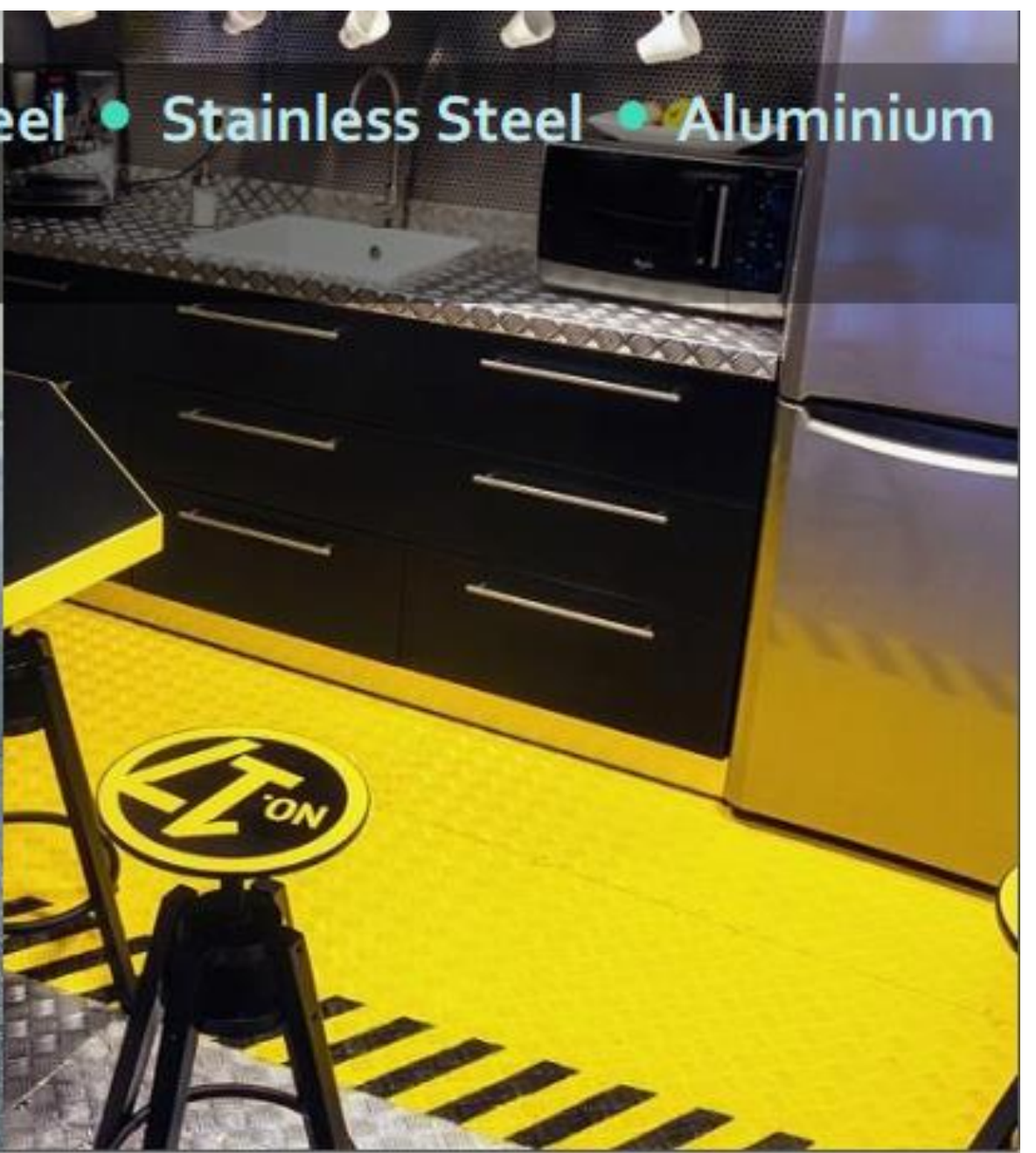



METAL

Decoration



METAL

Bronze

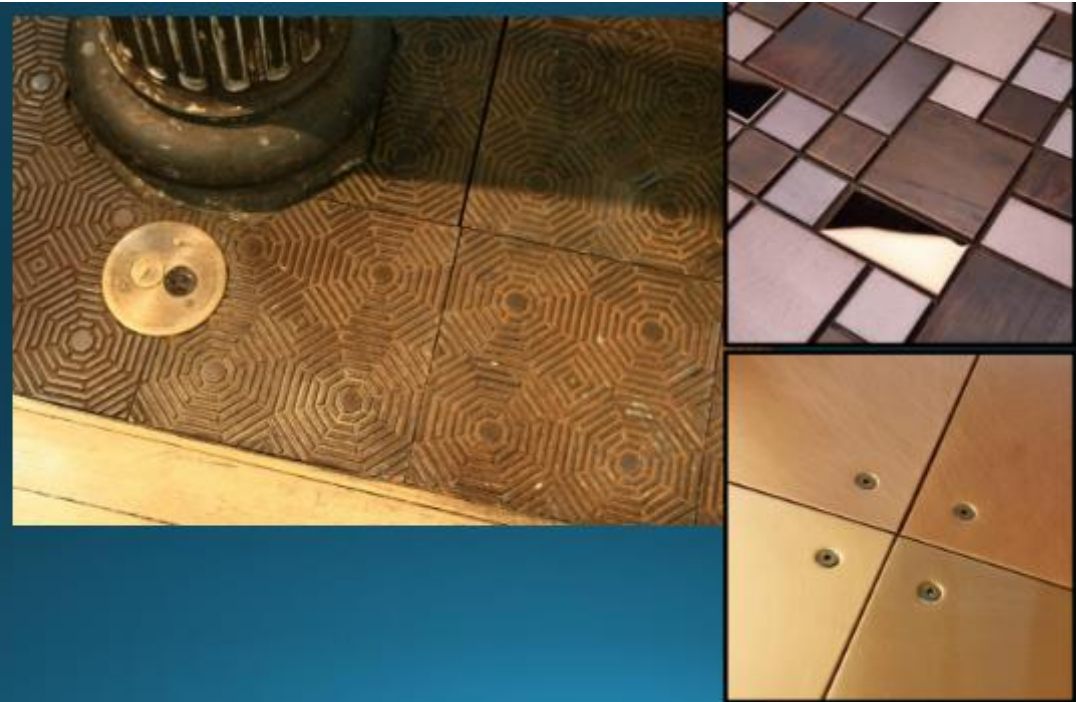

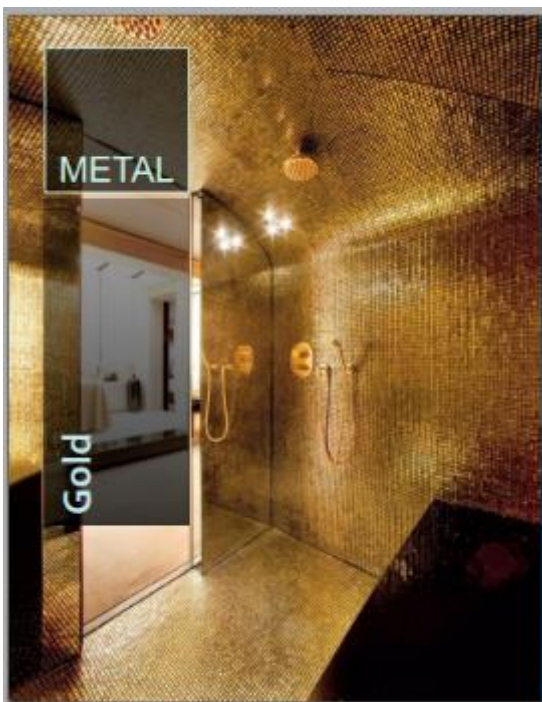

METAL



Mosaic

METAL

Installation

Adhesive system



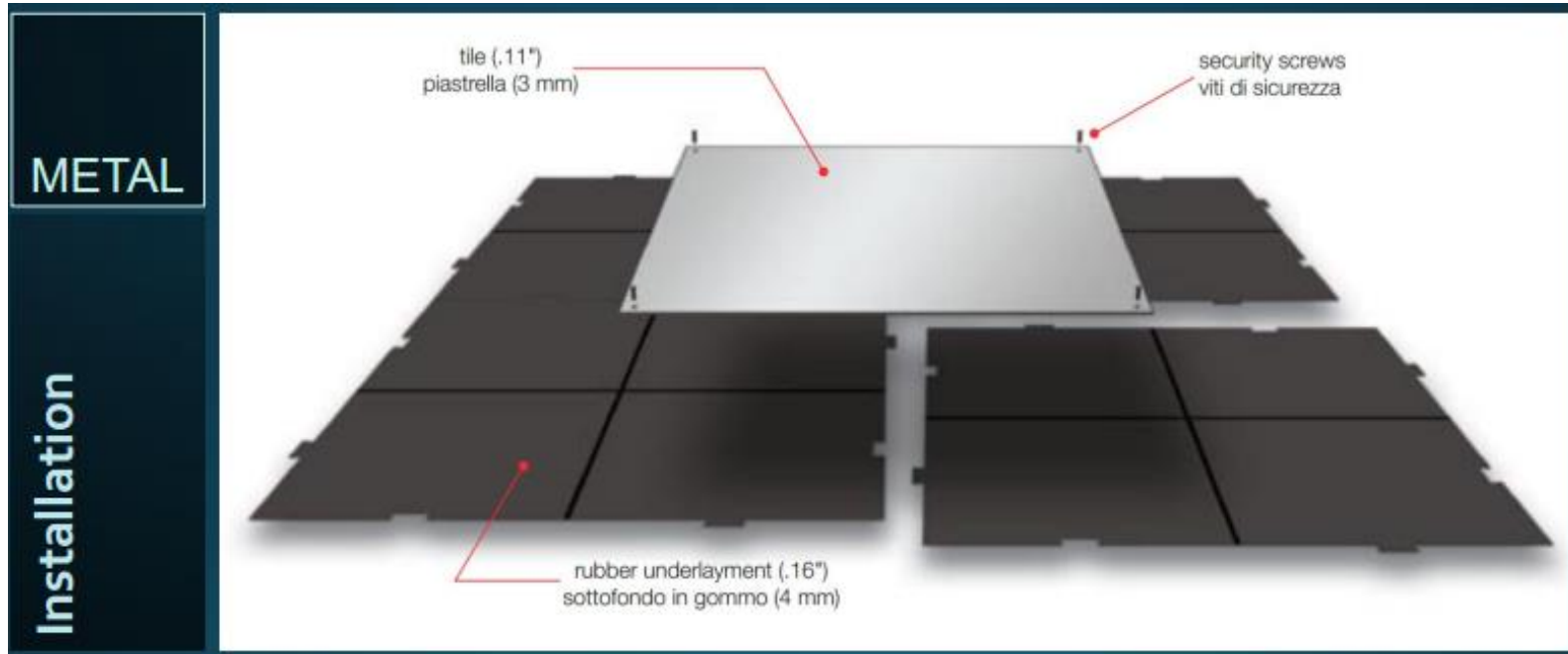
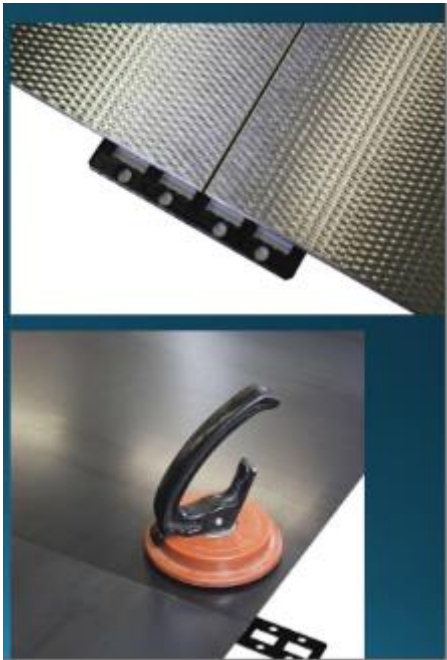
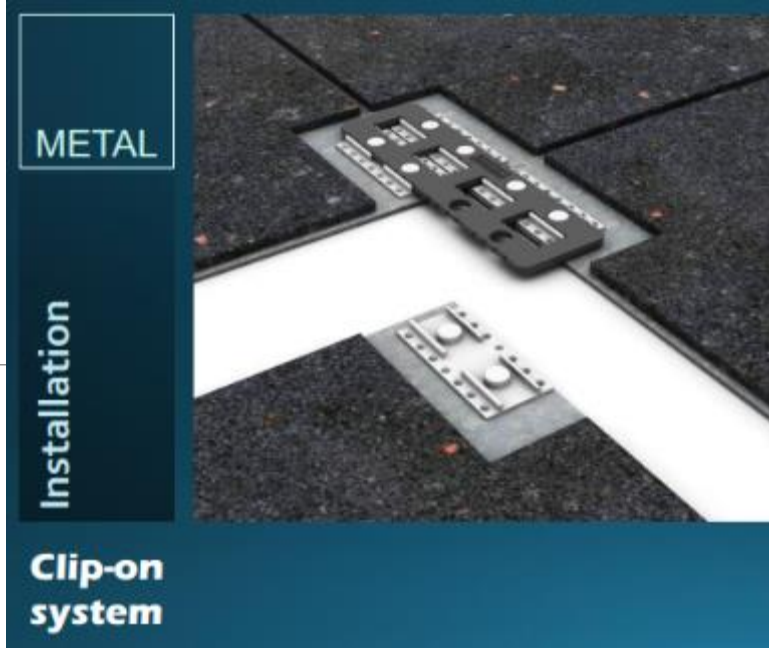
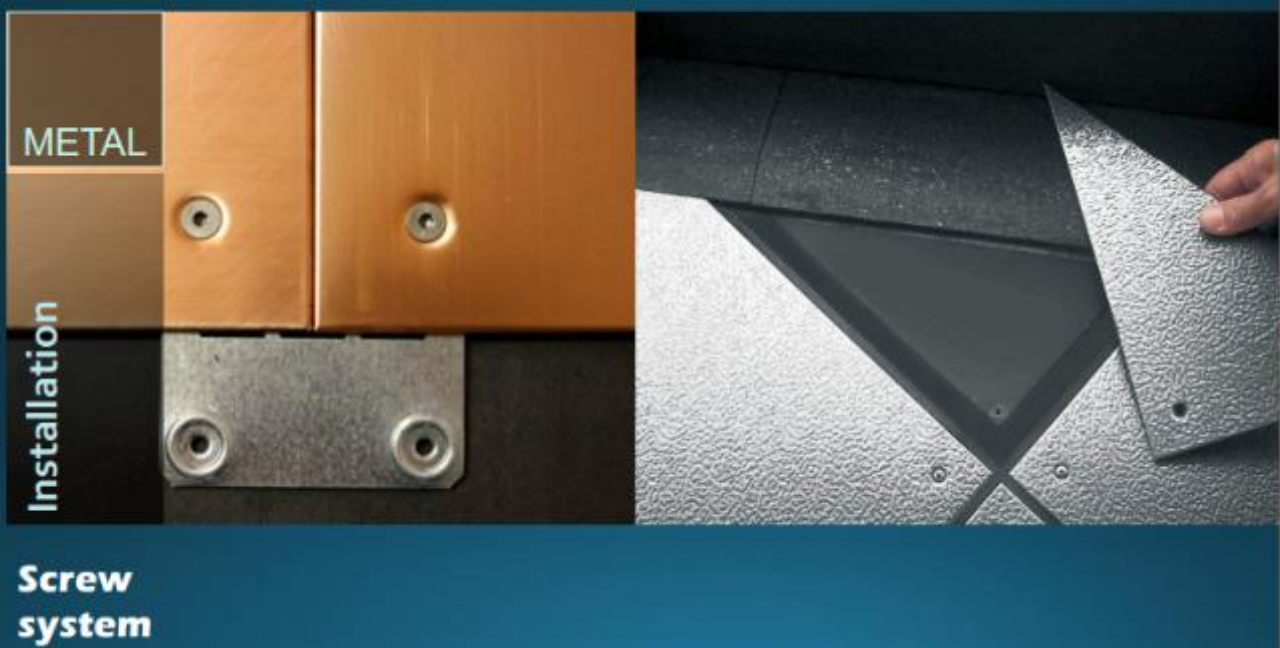

METAL

Stair



شكراً.....